

107 年全國中等學校運動會技術會議 會議紀錄

競賽種類：空手道

主席：黃成金

記錄：黃麗華

會議時間：107 年 4 月 21 日 14 時

地點：梧棲區中正國小

出(列)席人員：如簽到表

一、主席致詞

- (一) 來賓介紹。
- (二) 理事長勉勵。
- (三) 謝教授：
 1. 競賽規則第 9 頁中說明，第三名併列。
 2. 下場參賽選手及教練，一定要配戴有運動員證與教練證。
- (四) 賽務督導：先歡迎大家來到台中參加比賽，希望能給大家有賓至如歸的感覺，謝謝大家。

二、報告事項暨實務演練

- (一) 獎牌、獎狀會補發，寄各縣市政府。
- (二) 選手證如遺失請至補證中心補證。
- (三) 所對打比賽一定要十個廠牌認證的護具(舊型號仍可接受)，但不可有破損。
- (四) 道服一定要有綁帶，才可以上場比賽，如斷掉仍可以繼續比賽；當下一場次比賽時，一定要有綁帶才可上場；道服如有破損或沾染血跡，當場比賽時，需馬上換掉，服裝完整才能上場。
- (五) 每一個上場參賽選手及教練，一定要佩戴有運動員證與教練證；一位選手只能有一位教練指導，不能有兩位。
- (六) 上場指導教練一定要整套運動服。不可戴帽，穿拖鞋、牛仔褲。
- (七) 進行各組抽籤(如附件)。

三、提案討論

提案：同單位的教練是否能跨組指導？

裁判長回覆：各組選手所報名的教練或職員才能上場指導。

四、臨時動議：無。

五、散會(15 時 0 分)

1	吳興明	南投縣旭光高中	1
32	BYE	BYE	
<i>1010</i>			
17	林厚翰	花蓮縣花蓮高中	1001
16	江松歷	彰化縣北斗家商	
<i>1018</i>			
9	陳泊瑞	臺南市臺南高工	1002
24	黃明輝	臺中市嶺東高中	
<i>1011</i>			
25	李毅慧	高雄市三民高中	1003
8	韓榮賢	南投縣旭光高中	
<i>1022</i>			
5	王浩峯	臺北市內湖高中	5
28	BYE	BYE	
<i>1012</i>			
21	蘇致璋	臺南市南寧高中	1004
12	黃柏璋	臺北市百齡高中	
<i>1019</i>			
13	沈耀文	臺北市復興高中	1005
20	王冠勛	桃園市新興高中	
<i>1013</i>			
29	BYE	BYE	4
4	周子堯	南投縣旭光高中	
<i>1030</i>			
3	楊岱諺	雲林縣虎尾農工	3
30	BYE	BYE	
<i>1014</i>			
19	黃永宸	彰化縣北斗家商	1006
14	林瑋宸	新北市新北高工	
<i>1020</i>			
11	王懌昌	新北市安康高中	1007
22	蔡豐吉	彰化縣田中高中	
<i>1015</i>			
27	BYE	BYE	6
6	王昱翔	臺南市臺南二中	
<i>1023</i>			
7	王景鴻	臺中市長億高中	7
26	BYE	BYE	
<i>1016</i>			
23	柯柏翔	臺中市沙鹿高工	1008
10	林汶駿	桃園市育達高中	
<i>1021</i>			
15	吳維正	高雄市小港高中	1009
18	羅家豪	高雄市小港高中	
<i>1017</i>			
31	BYE	BYE	2
2	江明昇	桃園市新興高中	

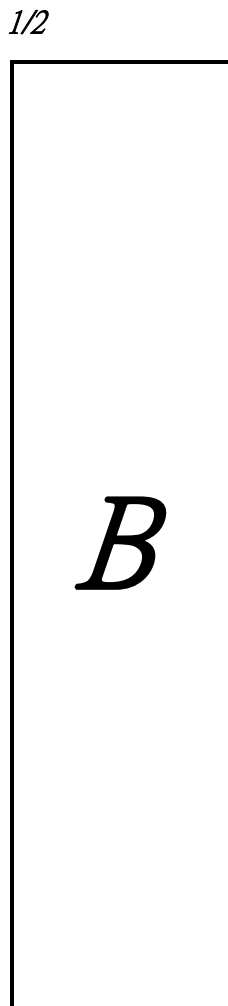
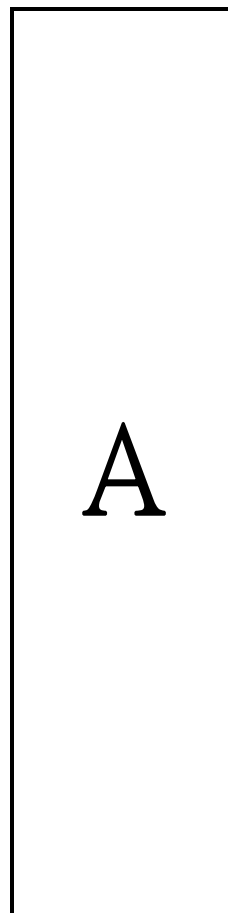



A一敗	1024				
A二敗					
A三敗		1026			
A四敗				1028	

3

B一敗	1025				
B二敗					
B三敗		1027			
B四敗				1029	

3

	1028	敗	
	1029	敗	

5

	1026	敗	
	1027	敗	

7

		敗	
		敗	

		敗	
		敗	

1	梁璟明	高雄市小港高中		1	1072
32	BYE	BYE			
17	方冠霽	桃園市育達高中	1069		1080
16	楊家祐	臺中市新民高中			
9	黃永宸	彰化縣北斗家商		9	1073
24	BYE	BYE			
25	BYE	BYE		8	1084
8	方文洋	臺中市長億高中			
5	蔡豐吉	彰化縣田中高中		5	1074
28	BYE	BYE			
21	BYE	BYE		12	1081
12	鍾偉哲	南投縣旭光高中			
13	陳智源	高雄市中山工商		13	1075
20	BYE	BYE			
29	BYE	BYE		4	1092
4	林汶駿	桃園市育達高中			

3	黃柏淙	臺北市內湖高中		3	1076
30	BYE	BYE			
19	王冠勛	桃園市新興高中	1070		1082
14	李泓霆	臺南市新豐高中			
11	劉宇龍	新北市安康高中		11	1077
22	BYE	BYE			
27	BYE	BYE		6	1085
6	紀承嘉	臺中市宜寧高中			
7	陳翊霖	臺南市德光高中		7	1078
26	BYE	BYE			
23	BYE	BYE		10	1083
10	謝凱全	臺南市南大附中			
15	周俞成	臺北市西松高中	1071		1079
18	沈耀文	臺北市復興高中			
31	BYE	BYE		2	
2	姜森	新北市安康高中			

A

1/2

B

A一敗	1086					3
A二敗			1088			
A三敗				1090		
A四敗						

B一敗	1087					3
B二敗			1089			
B三敗				1091		
B四敗						

	1090	敗		5
	1091	敗		

	1088	敗		7
	1089	敗		

		敗	
		敗	

		敗	
		敗	

1	周子堯	南投縣旭光高中		1
32	BYE	BYE		
				1099
17	胡光毅	新北市安康高中	1093	
16	陳泊瑞	臺南市臺南高工		
				1107
9	王景鴻	臺中市長億高中	9	
24	BYE	BYE		
				1100
25	BYE	BYE	8	
8	陳立渝	南投縣旭光高中		
				1111
5	林厚翰	花蓮縣花蓮高中	5	
28	BYE	BYE		
				1101
21	郭柏毅	臺南市臺南高工	1094	
12	吳福晉	臺北市復興高中		
				1108
13	吳柏諺	彰化縣溪湖高中	1095	
20	陳咸向	彰化縣北斗家商		
				1102
29	BYE	BYE	4	
4	陳定揚	臺北市內湖高中		
				1119

3	林育群	南投縣旭光高中	3	
30	BYE	BYE		
				1103
19	王浩峯	臺北市內湖高中	1096	
14	李旻致	臺中市長億高中		
				1109
11	潘哲恩	桃園市新興高中	1097	
22	吳宇昇	臺南市臺南高商		
				1104
27	BYE	BYE	6	
6	楊文耀	高雄市小港高中		
				1112
7	吳廷烽	桃園市育達高中	7	
26	BYE	BYE		
				1105
23	BYE	BYE	10	
10	趙延育	花蓮縣海星高中		
				1110
15	黃明輝	臺中市嶺東高中	1098	
18	鍾國平	桃園市中壢高商		
				1106
31	BYE	BYE	2	
2	吳承恩	高雄市小港高中		

A

1/2

B

A一敗	1113					3
A二敗			1115			
A三敗				1117		
A四敗						

B一敗	1114					3
B二敗			1116			
B三敗				1118		
B四敗						

	1117	敗		5
	1118	敗		

	1115	敗		7
	1116	敗		

		敗	
		敗	

		敗	
		敗	

1	石政中	南投縣旭光高中		1
32	BYE	BYE		
				1125
17	潘承杰	花蓮縣花蓮高工	1120	
16	林楷峰	桃園市育達高中		
				1133
9	游凱丞	臺北市復興高中	9	
24	BYE	BYE		
				1126
25	BYE	BYE	8	
8	楊子葦	高雄市小港高中		
				1137
5	蘇致瑋	臺南市南寧高中	5	
28	BYE	BYE		
				1127
21	胡家豪	南投縣旭光高中	1121	
12	王致仁	南投縣旭光高中		
				1134
13	莊大志	高雄市新莊高中	1122	
20	田帷仁	臺中市長億高中		
				1128
29	BYE	BYE	4	
4	蔡昇峰	新北市安康高中		
				1145
3	鍾翔儒	桃園市北科附工	3	
30	BYE	BYE		
				1129
19	林奎諺	彰化縣秀水高工	1123	
14	蘇辰弦	臺南市臺南高工		
				1135
11	董宥成	臺北市復興高中	11	
22	BYE	BYE		
				1130
27	BYE	BYE	6	
6	張智傑	新北市安康高中		
				1138
7	吳宏擘	桃園市育達高中	7	
26	BYE	BYE		
				1131
23	BYE	BYE	10	
10	黃永豐	高雄市小港高中		
				1136
15	江松歷	彰化縣北斗家商	1124	
18	謝維耘	彰化縣北斗家商		
				1132
31	BYE	BYE	2	
2	倪子晉	臺北市內湖高中		

A

1/2

B

A一敗	1139					3
A二敗			1141			
A三敗				1143		
A四敗						

B一敗	1140					3
B二敗			1142			
B三敗				1144		
B四敗						

	1143	敗		5
	1144	敗		

	1141	敗		7
	1142	敗		

		敗	
		敗	

		敗	
		敗	

107年 台中全中運 高中男子組 四量-76kg

1	王瑋剛	臺中市沙鹿高工	1031	
16	吳晨宇	高雄市小港高中		

1039

9	吳維正	高雄市小港高中	1032	
8	陳韋志	新北市安康高中		

1043

5	蕭名成	桃園市北科附工	1033	
12	戴德瑜	臺北市內湖高中		

1040

13	余泰臻	桃園市育達高中	1034	
4	許哲維	桃園市新興高中		

1049

1/2

3	韓榮賢	南投縣旭光高中	1035	
14	潘紹剛	南投縣旭光高中		

1041

11	陳捷	臺北市西松高中	1036	
6	簡銘緯	臺北市中崙高中		

1044

7	林致忠	高雄市鳳新高中	1037	
10	梁煒賢	南投縣旭光高中		

1042

15	陳柏蒼	臺南市臺南二中	1038	
2	杜繹橙	臺南市臺南海事		

A

B

A	一敗	1045			
A	二敗			1047	
A	三敗				

3

B	一敗	1046			
B	二敗			1048	
B	三敗				

3

1047	敗		
1048	敗		

5

	敗		
	敗		

1045	敗		
1046	敗		

7

	敗		
	敗		

107年 台中全中運 高中男子組 五量+76kg

1	林珀辰	高雄市高師大附中	1050	
16	龍文汎	臺北市松山工農		

1058

9	謝昌均	彰化縣員林農工	1051	
8	董彥澤	臺南市亞洲餐旅		

1062

5	楊曜州	南投縣旭光高中	1052	
12	林群翔	彰化縣北斗家商		

1059

13	徐夏洲	新北市安康高中	1053	
4	趙胤君	高雄市鼓山高中		

1068

1/2

3	陳致翔	南投縣旭光高中	1054	
14	郭念恩	臺南市慈濟高中		

1060

11	洪振原	南投縣旭光高中	1055	
6	李冠嶸	臺北市中崙高中		

1063

7	李柏鎡	臺南市瀛海高中	1056	
10	鍾凱文	臺北市西松高中		

1061

15	王銘鴻	桃園市育達高中	1057	
2	許哲宗	高雄市小港高中		

A

B

A	一敗	1064			
A	二敗				
A	三敗			1066	

3

B	一敗	1065			
B	二敗				
B	三敗			1067	

3

1066	敗		
1067	敗		

5

	敗		
	敗		

1064	敗		
1065	敗		

7

	敗		
	敗		

1	邱靖雯	新北市安康高中	1
32	BYE	BYE	

2007

17	林文譯	臺北市松山工農	2001
16	張郡婕	臺北市西松高中	

2015

9	張菁芳	高雄市小港高中	9
24	BYE	BYE	

2008

25	BYE	BYE	8
8	柯亞姿	臺中市臺中家商	

2019

5	黃柏芝	南投縣旭光高中	5
28	BYE	BYE	

2009

21	邱筱雯	桃園市育達高中	2002
12	林佩玟	臺南市新豐高中	

2016

13	周婕妤	南投縣旭光高中	2003
20	沈婉婷	新北市安康高中	

2010

29	BYE	BYE	4
4	張意婕	臺南市臺南女中	

2027

3	邱薰範	彰化縣秀水高工	3
30	BYE	BYE	

2011

19	陳立綾	彰化縣北斗家商	2004
14	高鈺淇	高雄市福誠高中	

2017

11	張惟涵	臺北市內湖高中	2005
22	李慕潔	臺南市瀛海高中	

2012

27	BYE	BYE	6
6	吳康華	高雄市小港高中	

2020

7	蔡妮庭	彰化縣溪湖高中	7
26	BYE	BYE	

2013

23	BYE	BYE	10
10	蕭霽瑜	桃園市育達高中	

2018

15	洪鳳品	南投縣旭光高中	2006
18	李婉如	新北市安康高中	

2014

31	BYE	BYE	2
2	洪子嫻	桃園市新興高中	

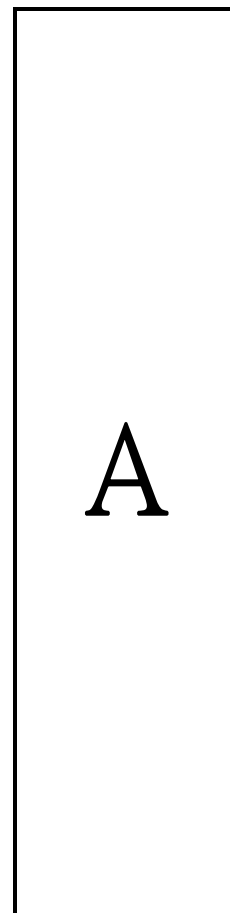

1/2

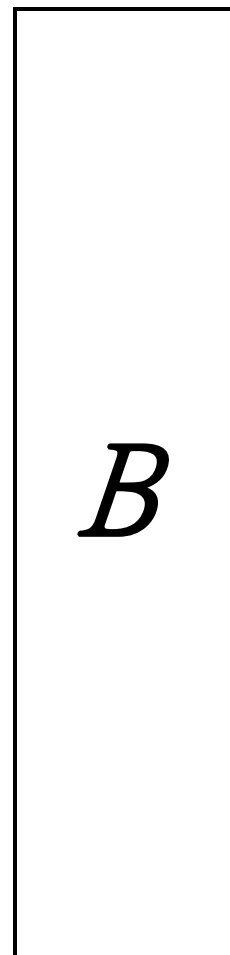

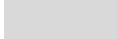

A一敗	2021					3
A二敗			2023			
A三敗				2025		
A四敗						

B一敗	2022					3
B二敗			2024			
B三敗				2026		
B四敗						

	2025	敗		5
	2026	敗		

	2023	敗		7
	2024	敗		

		敗	
		敗	

		敗	
		敗	

107年 台中全中運 高中女子組 一量-48kg

1	李嘉婕	高雄市小港高中	1
16	bye	bye	

2034

9	徐俯瑄	新北市安康高中	2028
8	胡佳晴	桃園市北科附工	

2038

5	谷郁欣	南投縣旭光高中	2029
12	楊芷嫣	彰化縣北斗家商	

2035

13	林佩玟	臺南市新豐高中	2030
4	張晏嘉	臺北市中崙高中	

2044

1/2

3	黃彩瑄	高雄市小港高中	2031
14	黃英姿	臺北市松山工農	

2036

11	王翹心	彰化縣北斗家商	2032
6	陳佩榕	高雄市中山工商	

2039

7	邱筱雯	桃園市育達高中	2033
10	辜雪芃	南投縣旭光高中	

2037

15	bye	bye	2
2	林文譚	臺北市松山工農	

A

B

A	一敗	2040			3	
A	二敗			2042		
A	三敗					

B	一敗	2041			3	
B	二敗			2043		
B	三敗					

2042	敗		5
2043	敗		

	敗	
	敗	

2040	敗		7
2041	敗		

	敗	
	敗	

107年 台中全中運 高中女子組 二量-53kg

1	張菁芳	高雄市小港高中	1
16	BYE	BYE	

2049

9	林星妤	臺北市內湖高中	2045
8	蕭霽瑜	桃園市育達高中	

2053

5	蔡妮庭	彰化縣溪湖高中	2046
12	黃柏芝	南投縣旭光高中	

2050

13	BYE	BYE	4
4	黃靖雅	高雄市小港高中	

2059

1/2

3	沈婉婷	新北市安康高中	3
14	BYE	BYE	

2051

11	陳立綾	彰化縣北斗家商	2047
6	翁詩詠	高雄市中正高工	

2054

7	張郡婕	臺北市西松高中	2048
10	洪子嫻	桃園市新興高中	

2052

15	BYE	BYE	2
2	林雅霏	臺北市西松高中	

A

B

A	一敗	2055				3
A	二敗			2057		
A	三敗					

B	一敗	2056				3
B	二敗			2058		
B	三敗					

2057	敗		5
2058	敗		

	敗	
	敗	

2055	敗		7
2056	敗		

	敗	
	敗	

107年 台中全中運 高中女子組 三量-59kg

1	周婕妤	南投縣旭光高中	1
16	BYE	BYE	

2065

9	陳沛容	彰化縣北斗家商	2060
8	陳冠熙	高雄市鳳山高中	

2069

5	張翔禎	彰化縣北斗家商	2061
12	張芷瑛	新北市錦和高中	

2066

13	江蘋芳	新北市智光商工	2062
4	蕭芷婕	臺北市西松高中	

2075

1/2

3	邱薰範	彰化縣秀水高工	3
14	BYE	BYE	

2067

11	楊涵妤	桃園市北科附工	2063
6	松依璇	南投縣旭光高中	

2070

7	林品彤	臺北市中崙高中	2064
10	嚴云彤	高雄市小港高中	

2068

15	BYE	BYE	2
2	蔡佩宜	臺北市內湖高中	

A

B

A	一敗	2071			3
A	二敗			2073	
A	三敗				

B	一敗	2072			3
B	二敗			2074	
B	三敗				

2073	敗		5
2074	敗		

	敗	
	敗	

2071	敗		7
2072	敗		

	敗	
	敗	

107年 台中全中運 高中女子組 四量+59kg

1	張惟涵	臺北市內湖高中	1
16	bye	bye	

2082

9	王詠怡	高雄市高雄高商	2076
8	王亭雅	臺南市聖功女中	

2086

5	林子筠	桃園市中壢高商	2077
12	洪鳳品	南投縣旭光高中	

2083

13	吳宜蓁	臺南市光華高中	2078
4	黃欣	桃園市北科附工	

2092

1/2

3	黃芹筠	高雄市小港高中	2079
14	黃若語	高雄市小港高中	

2084

11	林佩縈	臺北市復興高中	2080
6	谷芷菱	南投縣旭光高中	

2087

7	李婉如	新北市安康高中	2081
10	林虹妤	彰化縣北斗家商	

2085

15	bye	bye	2
2	陳芷宜	桃園市育達高中	

A

B

A	一敗	2088			3
A	二敗			2090	
A	三敗				

B	一敗	2089			3
B	二敗			2091	
B	三敗				

2090	敗		5
2091	敗		

	敗	
	敗	

2088	敗		7
2089	敗		

	敗	
	敗	

1	許智淵	雲林縣莿桐國中	1
32	BYE	BYE	

3011

17	陳浩恩	新北市五峰國中	3001
16	曹展欣	臺南市復興國中	

3019

9	陳彥儒	彰化縣北斗國中	3002
24	林伯宸	臺南市瀛海高中	

3012

25	黃義凱	高雄市左營國中	3003
8	彭梓瑋	桃園市過嶺國中	

3023

5	張增文	花蓮縣花崗國中	5
28	BYE	BYE	

3013

21	高柏勳	南投縣旭光高中	3004
12	楊子暎	臺南市建興國中	

3020

13	蔡定諺	桃園市過嶺國中	3005
20	林瑋哲	新北市永和國中	

3014

29	BYE	BYE	4
4	劉昱輝	臺中市大雅國中	

3031

3	李沅乘	桃園市楊明國中	3
30	BYE	BYE	

3015

19	林鼎紘	臺北市景美國中	3006
14	鍾孟宇	高雄市鳳林國中	

3021

11	杜丞翰	臺北市民權國中	3007
22	陳亮	花蓮縣花崗國中	

3016

27	BYE	BYE	6
6	許瑋	南投縣旭光高中	

3024

7	劉昱宏	臺中市大雅國中	3008
26	蔡嘉哲	臺中市沙鹿國中	

3017

23	葉高郡	南投縣旭光高中	3009
10	張偉宸	新北市五峰國中	

3022

15	江任傑	臺北市民權國中	3010
18	王大燊	彰化縣北斗國中	

3018

31	BYE	BYE	2
2	王柏彥	高雄市三民國中	

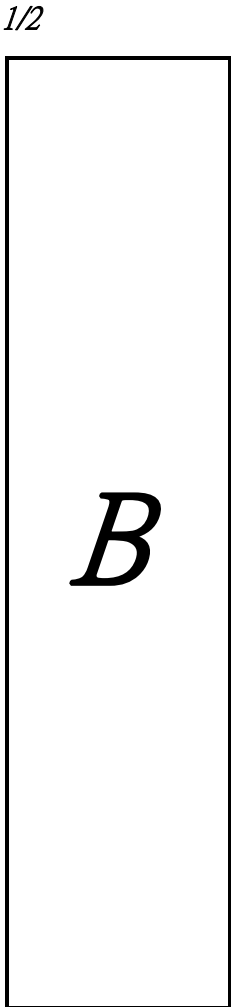
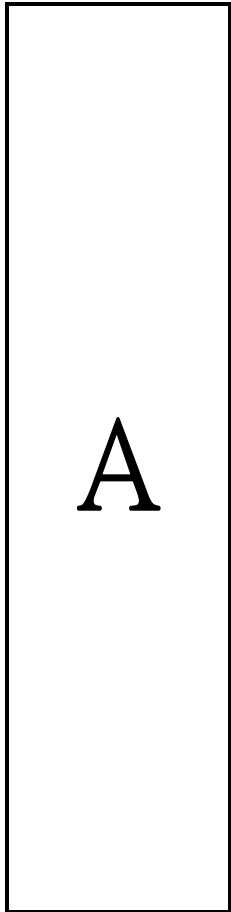

A一敗	3025				
A二敗			3027		
A三敗				3029	
A四敗					

3

B一敗	3026				
B二敗			3028		
B三敗				3030	
B四敗					

3

	3029	敗	
	3030	敗	

5

	3027	敗	
	3028	敗	

7

		敗	
		敗	

		敗	
		敗	

1	陳浩恩	新北市五峰國中		1
32	BYE	BYE		
				3037
17	洪恩喆	南投縣旭光高中	3032	
16	劉諭勛	彰化縣溪州國中		
				3045
9	杜丞翰	臺北市民權國中	9	
24	BYE	BYE		
				3038
25	BYE	BYE	8	
8	李沅乘	桃園市楊明國中		
				3049
5	張偉宸	新北市五峰國中	5	
28	BYE	BYE		
				3039
21	陳亮	花蓮縣花崗國中	3033	
12	彭梓瑋	桃園市過嶺國中		
				3046
13	林瑋哲	新北市永和國中	3034	
20	黃皇翔	臺北市萬華國中		
				3040
29	BYE	BYE	4	
4	王凡杰	高雄市苓雅國中		
				3057
3	陳哲男	南投縣旭光高中	3	
30	BYE	BYE		
				3041
19	陳朝廷	高雄市鳳林國中	3035	
14	陳韡侑	臺南市金城國中		
				3047
11	張偉成	高雄市小港國中	11	
22	BYE	BYE		
				3042
27	BYE	BYE	6	
6	陳立穎	臺南市建興國中		
				3050
7	魏嘉均	南投縣魚池國中	7	
26	BYE	BYE		
				3043
23	BYE	BYE	10	
10	胡曜鵬	臺北市民權國中		
				3048
15	李芃緯	臺南市文賢國中	3036	
18	嚴立錡	苗栗縣武術國中小		
				3044
31	BYE	BYE	2	
2	徐健捷	桃園市過嶺國中		

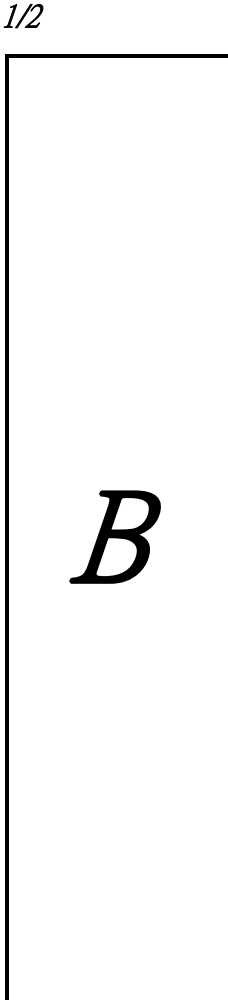
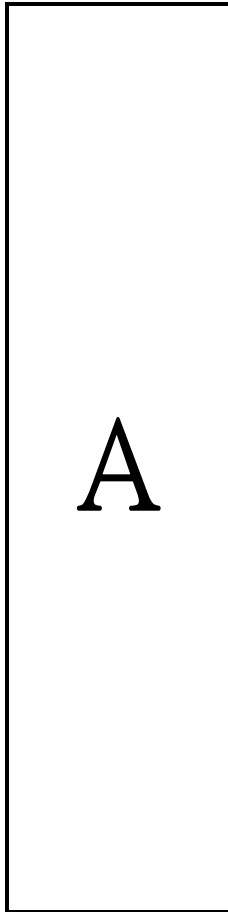

A一敗	3051					3
A二敗			3053			
A三敗				3055		
A四敗						

B一敗	3052					3
B二敗			3054			
B三敗				3056		
B四敗						

	3055	敗		5
	3056	敗		

	3053	敗		7
	3054	敗		

		敗	
		敗	

		敗	
		敗	

A一敗	3102					3
A二敗			3104			
A三敗				3106		
A四敗						

B一敗	3103					3
B二敗			3105			
B三敗				3107		
B四敗						

	3106	敗		5
	3107	敗		

	3104	敗		7
	3105	敗		

		敗	
		敗	

		敗	
		敗	

1	簡暉峰	臺北市民權國中		1	3061
32	BYE	BYE			
17	王品心	南投縣魚池國中	3058		3069
16	蔡宜斌	新北市自強國中			
9	李峻緯	臺南市大灣高中		9	3062
24	BYE	BYE			
25	BYE	BYE		8	3073
8	張哲豪	臺北市民權國中			
5	李睿杰	新北市自強國中		5	3063
28	BYE	BYE			
21	BYE	BYE		12	3070
12	蘇崇豪	南投縣魚池國中			
13	高柏勳	南投縣旭光高中		13	3064
20	BYE	BYE			
29	BYE	BYE		4	3081
4	吳健祺	桃園市過嶺國中			

3	李御誼	臺南市復興國中		3	3065
30	BYE	BYE			
19	王柏凱	高雄市苓雅國中	3059		3071
14	陳柏霖	臺北市民權國中			
11	蔡豐州	彰化縣溪州國中		11	3066
22	BYE	BYE			
27	BYE	BYE		6	3074
6	高振發	新北市自強國中			
7	郭弋豪	臺南市歸仁國中		7	3067
26	BYE	BYE			
23	BYE	BYE		10	3072
10	戴雲中	高雄市鳳林國中			
15	蔡嘉哲	臺中市沙鹿國中	3060		3068
18	程啓真	桃園市過嶺國中			
31	BYE	BYE		2	3074
2	林冠宏	高雄市鳳林國中			

A

1/2

B

A一敗	3075					3
A二敗						
A三敗		3077				
A四敗				3079		

B一敗	3076					3
B二敗						
B三敗		3078				
B四敗				3080		

	3079	敗		5
	3080	敗		

	3077	敗		7
	3078	敗		

		敗	
		敗	

		敗	
		敗	

1	許瑋	南投縣旭光高中		1
32	BYE	BYE		
				3112
17	彭明傑	新北市深坑國中	3109	
16	卓煒竣	臺南市民德國中		
				3120
9	朱士朋	彰化縣埤頭國中		9
24	BYE	BYE		
				3113
25	BYE	BYE		8
8	劉昱輝	臺中市大雅國中		
				3124
5	林俊儀	桃園市過嶺國中		5
28	BYE	BYE		
				3114
21	BYE	BYE		12
12	郭柏均	臺南市文賢國中		
				3121
13	莊于賢	南投縣國姓國中		13
20	BYE	BYE		
				3115
29	BYE	BYE		4
4	徐韡哲	臺北市明湖國中		
				3132
3	張偉志	高雄市小港國中		3
30	BYE	BYE		
				3116
19	張增文	花蓮縣花崗國中	3110	
14	郭建文	新北市自強國中		
				3122
11	蔣智閔	臺北市民權國中		11
22	BYE	BYE		
				3117
27	BYE	BYE		6
6	吳鎮宇	新北市福和國中		
				3125
7	洪秉佑	彰化縣北斗國中		7
26	BYE	BYE		
				3118
23	BYE	BYE		10
10	楊智歲	臺北市民權國中		
				3123
15	游丞諺	桃園市竹圍國中	3111	
18	郭子齊	高雄市小港國中		
				3119
31	BYE	BYE		2
2	吳定諺	高雄市鳳林國中		

A

1/2

B

A一敗	3126					3
A二敗			3128			
A三敗				3130		
A四敗						

B一敗	3127					3
B二敗			3129			
B三敗				3131		
B四敗						

	3130	敗		5
	3131	敗		

	3128	敗		7
	3129	敗		

		敗	
		敗	

		敗	
		敗	

1	李柏廉	桃園市過嶺國中	1
32	BYE	BYE	

3138

17	蔡昀修	高雄市苓雅國中	3133
16	張昱翔	臺南市後甲國中	

3146

9	邱敬祐	臺北市明湖國中	9
24	BYE	BYE	

3139

25	BYE	BYE	8
8	林威宏	臺北市明湖國中	

3150

5	牛嶋慎平	桃園市竹圍國中	5
28	BYE	BYE	

3140

21	蔡東霖	彰化縣溪州國中	3134
12	林信旭	南投縣魚池國中	

3147

13	洪稜周	彰化縣竹塘國中	3135
20	方弘彬	臺中市平國中	

3141

29	BYE	BYE	4
4	田家宇	臺南市復興國中	

3158

3	鄭宇宏	桃園市過嶺國中	3
30	BYE	BYE	

3142

19	陳柏諭	高雄市苓雅國中	3136
14	葉高郡	南投縣旭光高中	

3148

11	郭柏廷	臺北市明湖國中	11
22	BYE	BYE	

3143

27	BYE	BYE	6
6	張右昇	高雄市鳳林國中	

3151

7	林思瀚	新北市海山高中	7
26	BYE	BYE	

3144

23	BYE	BYE	10
10	劉宏晏	彰化縣埤頭國中	

3149

15	羅紹詠	臺南市歸仁國中	3137
18	李祐欽	新北市自強國中	

3145

31	BYE	BYE	2
2	謝秉賀	南投縣國姓國中	

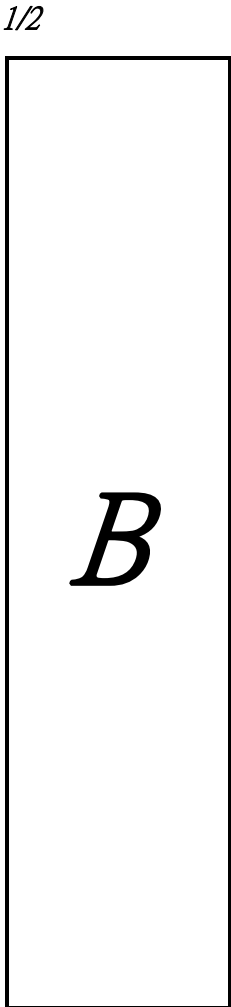
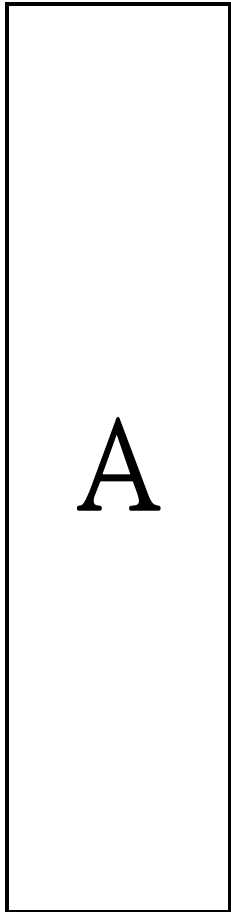

1/2

A

B



A一敗	3152					3
A二敗			3154			
A三敗				3156		
A四敗						

B一敗	3153					3
B二敗			3155			
B三敗				3157		
B四敗						

	3156	敗		5
	3157	敗		

	3154	敗		7
	3155	敗		

		敗	
		敗	

		敗	
		敗	

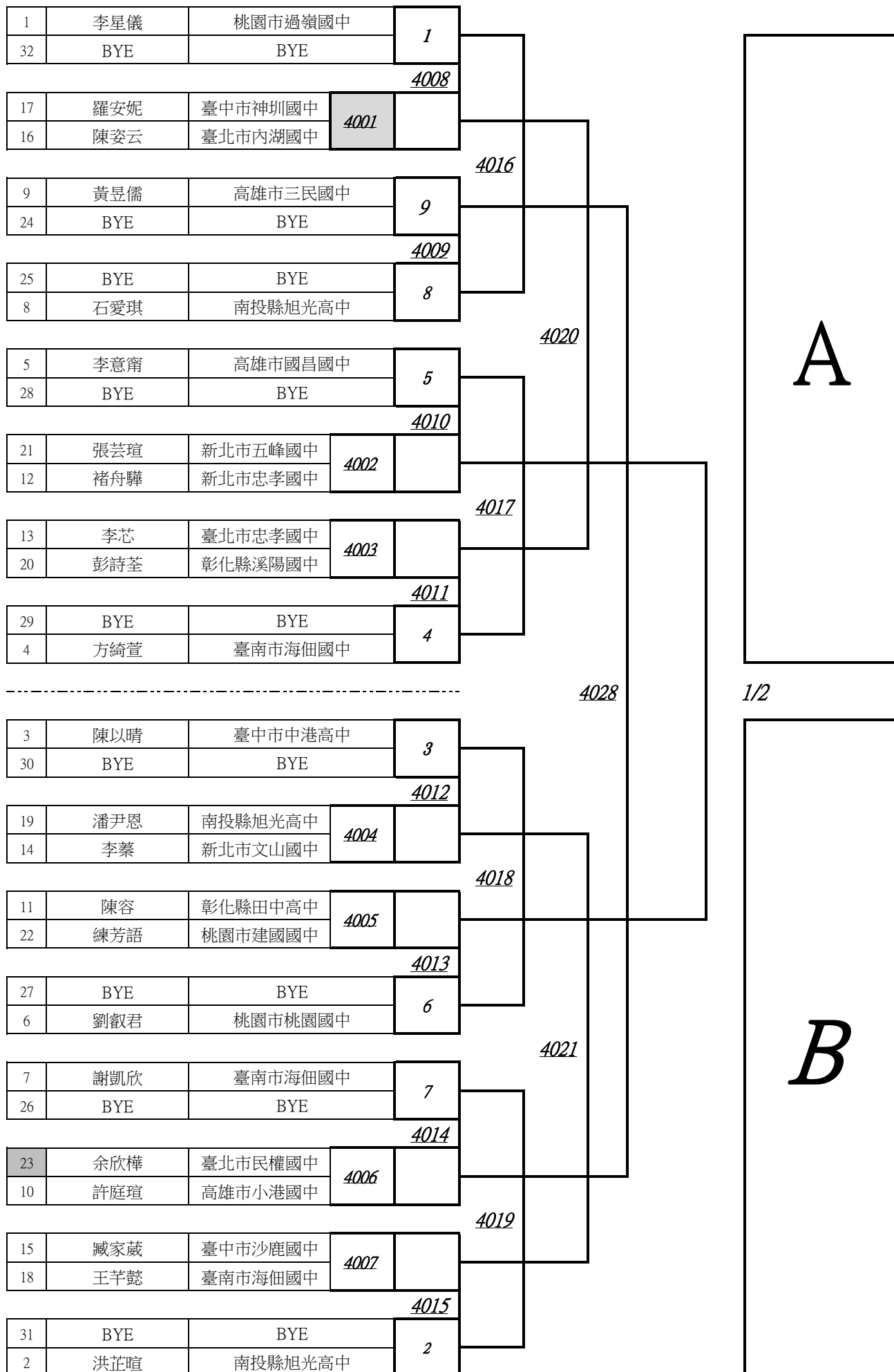

A

1/2

B

A一敗	4022					3
A二敗			4024			
A三敗				4026		
A四敗						

B一敗	4023					3
B二敗			4025			
B三敗				4027		
B四敗						

	4026	敗		5
	4027	敗		

	4024	敗		7
	4025	敗		

		敗	
		敗	

		敗	
		敗	

1	康庭瑄	高雄市小港國中		1	4033
32	BYE	BYE			
17	謝凱欣	臺南市海佃國中	4029		4041
16	胡鑫	南投縣旭光高中			
9	洪品瑢	彰化縣信義國中小		9	4034
24	BYE	BYE			
25	BYE	BYE		8	4045
8	陳佳慧	高雄市鳳林國中			
5	黃愛倫	南投縣旭光高中		5	4035
28	BYE	BYE			
21	BYE	BYE		12	4042
12	邱薇竹	彰化縣信義國中小			
13	徐佳容	桃園市過嶺國中	4030		4053
20	王筠	臺南市民德國中			
29	BYE	BYE		4	4036
4	吳芷安	新北市康橋高中			

3	林庭羽	彰化縣竹塘國中		3	4037
30	BYE	BYE			
19	劉叡君	桃園市桃園國中	4031		4043
14	楊筑鈞	臺北市至善國中			
11	吳心媛	桃園市過嶺國中		11	4038
22	BYE	BYE			
27	BYE	BYE		6	4046
6	余欣樺	臺北市民權國中			
7	楊喻妃	臺北市至善國中		7	4039
26	BYE	BYE			
23	BYE	BYE		10	4044
10	詹心好	南投縣旭光高中			
15	陳幸好	高雄市小港國中	4032		4040
18	張芸瑄	新北市五峰國中			
31	BYE	BYE		2	4040
2	王芊懿	臺南市海佃國中			

A

1/2

B

A一敗	4047					3
A二敗						
A三敗		4049				
A四敗				4051		

B一敗	4048					3
B二敗						
B三敗			4050			
B四敗				4052		

	4051	敗		5
	4052	敗		

	4049	敗		7
	4050	敗		

		敗	
		敗	

		敗	
		敗	

1	石愛琪	南投縣旭光高中		1	4060
32	BYE	BYE			
17	許吟蓓	臺北市民權國中	4054	4068	4072
16	王莉淇	桃園市過嶺國中			
9	張郁英	臺南市海佃國中		9	4061
24	BYE	BYE			
25	BYE	BYE		8	4072
8	陳思好	高雄市小港國中			
5	林依瑾	彰化縣信義國中小		5	4062
28	BYE	BYE			
21	梁席甄	桃園市竹圍國中	4055	4069	4080
12	方綺萱	臺南市海佃國中			
13	陳姿云	臺北市內湖國中	4056	4063	4080
20	羅安妮	臺中市神圳國中			
29	BYE	BYE		4	4080
4	小林空來	臺北市靜修女中			

3	蔡蕙羽	臺中市新民高中		3	4064
30	BYE	BYE			
19	郭姝均	臺南市海佃國中	4057	4070	4080
14	洪芷暄	南投縣旭光高中			
11	黃昱儒	高雄市三民國中	4058	4065	4073
22	李星儀	桃園市過嶺國中			
27	BYE	BYE		6	4073
6	黃乙軒	新北市福營國中			
7	張詒茹	彰化縣信義國中小		7	4066
26	BYE	BYE			
23	BYE	BYE		10	4071
10	褚舟驊	新北市忠孝國中			
15	陳曉萱	臺中市弘文高中	4059	4067	4080
18	鄭靜蓉	高雄市小港國中			
31	BYE	BYE		2	4080
2	田欣兒	南投縣旭光高中			

A

1/2

B

A一敗	4074					3
A二敗						
A三敗		4076				
A四敗					4078	

B一敗	4075					3
B二敗						
B三敗		4077				
B四敗					4079	

	4078	敗		5
	4079	敗		

	4076	敗		7
	4077	敗		

		敗	
		敗	

		敗	
		敗	

1	許媚琇	桃園市光明國中	1
32	BYE	BYE	

4085

17	林怡瑄	南投縣旭光高中	4081
16	林宜亭	臺北市明湖國中	

4093

9	黃靖雅	高雄市鳳林國中	9
24	BYE	BYE	

4086

25	BYE	BYE	8
8	鐘于嫻	彰化縣溪州國中	

4097

5	郭宇涵	新竹縣竹北國中	5
28	BYE	BYE	

4087

21	BYE	BYE	12
12	鄭麗梅	彰化縣溪州國中	

4094

13	王靖嫻	臺中市四張犁國中	4082
20	黃凡瑀	南投縣魚池國中	

4088

29	BYE	BYE	4
4	張語珊	彰化縣明倫國中	

4105

3	吳佳樺	新北市福和國中	3
30	BYE	BYE	

4089

19	劉于臻	桃園市過嶺國中	4083
14	花佩儀	新北市丹鳳高中	

4095

11	蔡閔亘	臺南市海佃國中	11
22	BYE	BYE	

4090

27	BYE	BYE	6
6	練芳語	桃園市建國國中	

4098

7	李芯	臺北市忠孝國中	7
26	BYE	BYE	

4091

23	BYE	BYE	10
10	邱芷琳	臺北市萬華國中	

4096

15	侯沛萱	高雄市小港國中	4084
18	謝玉涵	南投縣旭光高中	

4092

31	BYE	BYE	2
2	許庭瑄	高雄市小港國中	

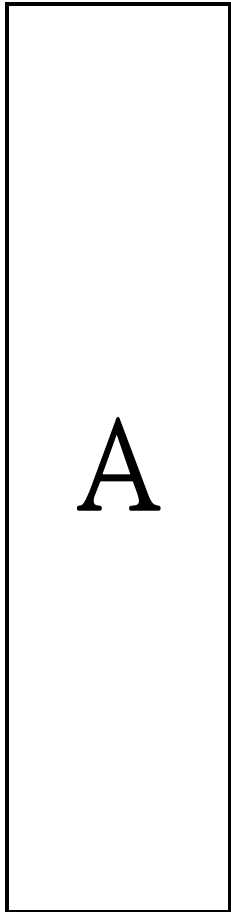

1/2

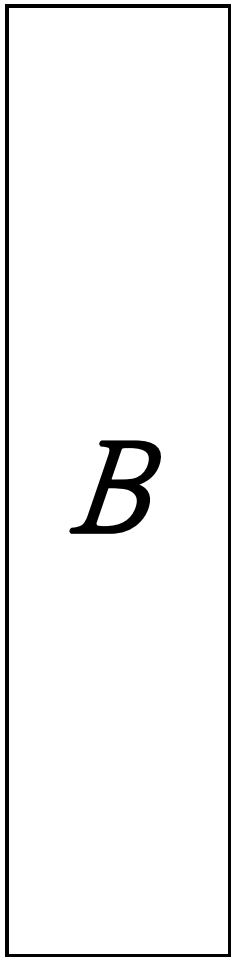

B

A一敗	4099					3
A二敗						
A三敗		4101				
A四敗				4103		

B一敗	4100					3
B二敗						
B三敗		4102				
B四敗				4104		

	4103	敗		5
	4104	敗		

	4101	敗		7
	4102	敗		

		敗	
		敗	

		敗	
		敗	